



НОБЕТЕК



Компания ООО «Нобетек»

Ведущий российский производитель строительных материалов, специализирующийся на изготовлении изделий из мелкозернистого бетона с использованием современного метода полусухого вибропрессования.

Мы производим:



Вибропрессованная тротуарная плитка



Дождевые лотки



Бордюрный камень



Тротуарная плитка премиум-класса COLOR MIX

Преимущества нашей продукции:

1. Стойкий цвет: устойчивость к воздействию солнца и дождя на протяжении десятков лет.
2. Широкая цветовая гамма и премиальный сегмент - коллекция ColorMix.
3. Идеальные геометрические пропорции: обеспечивают легкость укладки плитки.
4. Шероховатая поверхность: минимизирует риск скольжения в зимний период.
5. Соответствие ГОСТ 17608-2017: надежность и качество продукции.
6. Водопоглощение <6%: устойчивость к воздействию влаги, мороза и механических повреждений.
7. Прочность на сжатие М400: способность выдерживать механические нагрузки до 400 кг/см².
8. Морозостойкость F200: плитка способна выдерживать 200 циклов замораживания и оттаивания.
9. Долговечность изделий: высокие эксплуатационные характеристики, срок службы более 30 лет.

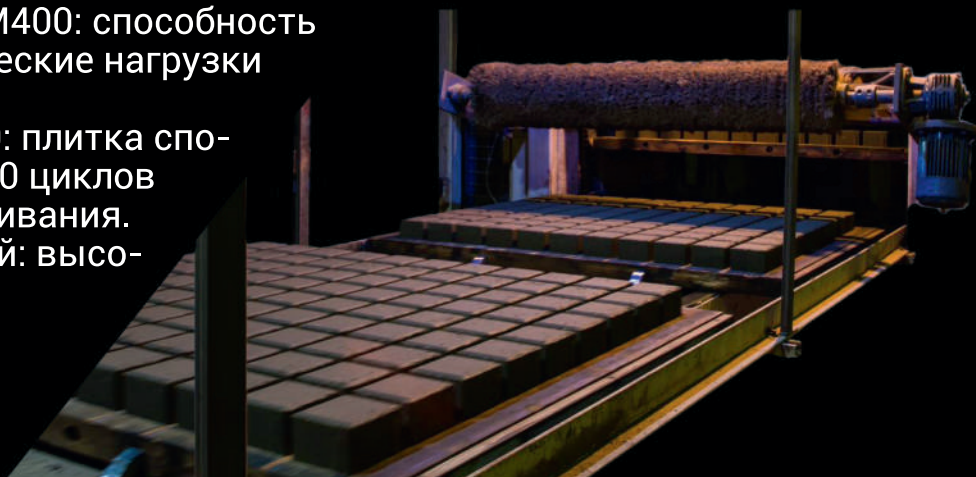

Долговечность плитки «НОБЕТЕК», произведенной по технологии вибропрессования, достигается за счет высокой морозоустойчивости и стойкости цвета к истиранию, что делает возможным ее применение в разных областях.

ПРИУСАДЕБНЫЕ УЧАСТКИ

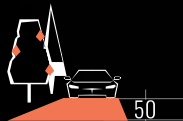

Используется как элемент ландшафтного дизайна и садовых зон отдыха

ПАРКОВКА ЛЕГКОВЫХ АВТО



Применяется для мощения парковочных мест под легковые автомобили

ПАРКОВКА ГРУЗОВЫХ АВТО

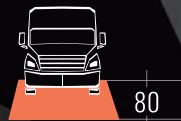

Укладывается в местах парковки и погрузочно-разгрузочных зонах грузового транспорта

ПЕШЕХОДНЫЕ ДОРОЖКИ



Подходит для обустройства городских парковых зон и пешеходных дорожек

Завод «Нобетек» производит тротуарную плитку различных оттенков — как с частичным, так и с полным окрашиванием. Это позволяет клиентам выбрать подходящий вариант и сделать оптимальный выбор в зависимости от ценовой политики.

ЧАСТИЧНЫЙ (ВЕРХНИЙ) ПРОКРАС

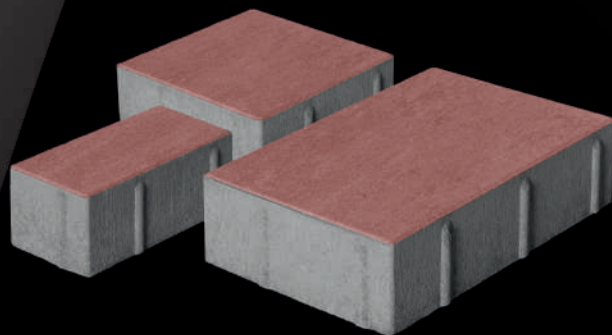

ПОЛНЫЙ ПРОКРАС

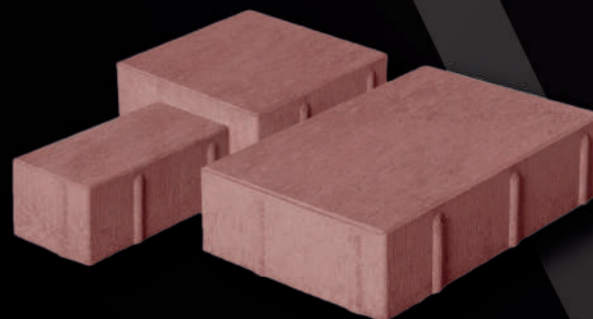

ПРЕМИАЛЬНАЯ ТРОТУАРНАЯ ПЛИТКА

Премиальная тротуарная плитка «Color Mix» изготавливается по уникальной технологии, которая сочетает несколько типов красителей.

Это создает на поверхности плитки неповторимый рисунок, напоминающий естественную неоднородность структуры природного камня, такого как мрамор, гранит или песчаник.



№1 «РАССВЕТ»



№2 «ЯНТАРЬ»

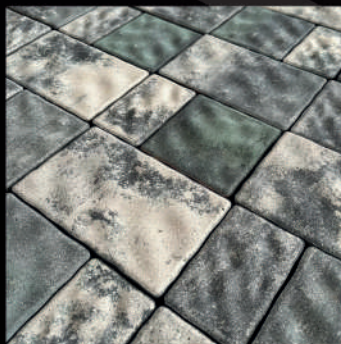

№3 «МАЛАХИТ»



№5 «АНТРАЦИТ»



№8 «ГРАНИТ»



№9 «ЗАКАТ»



№15 «ТЕРРАКОТ»



№21 «МАГМА»



№23 «САФАРИ»



№24 «ЛИСТОПАД»

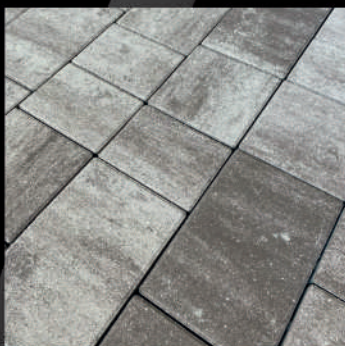

№25 «ШОКОЛАД»



№26 «ОРЕХ»



№27 «КАРАМЕЛЬ»



№28 «МОККО»

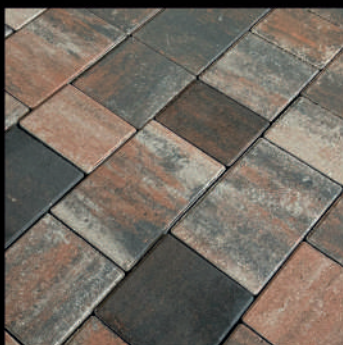

№29 «ВУЛКАН»



№30 «АРАБИКА»

Мы выпускаем тротуарную плитку в разнообразии цветов и оттенков, которую можно изготовить как на белом, так и на сером цементе.

Использование белого цемента позволяет сделать цвета более яркими и насыщенными.

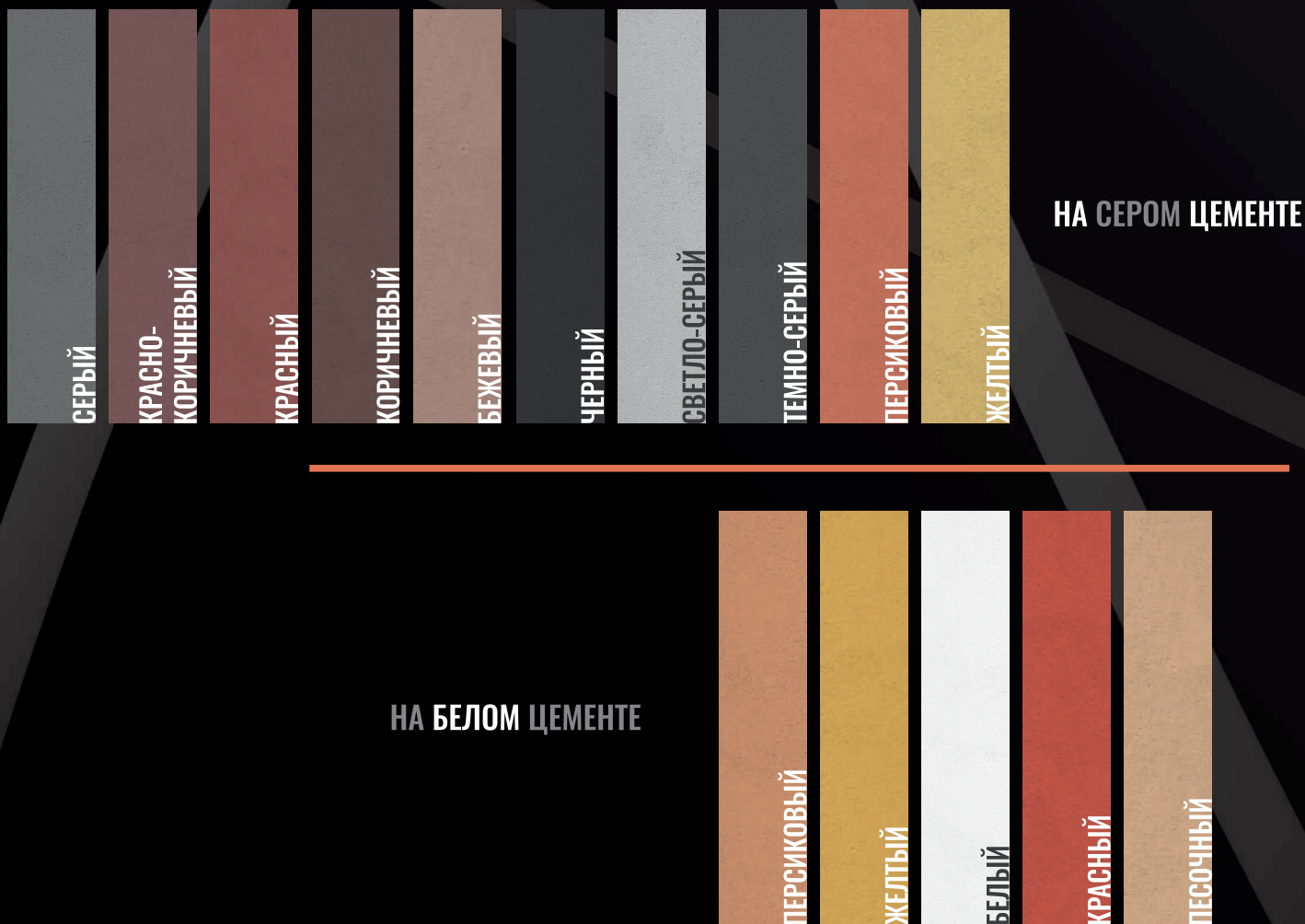

БРУСЧАТКА

Наиболее распространенный вид тротуарной плитки, имеет прямоугольную форму. В зависимости от высоты, подходит для мощения пешеходных зон и парковочных зон легкового и грузового автотранспорта.

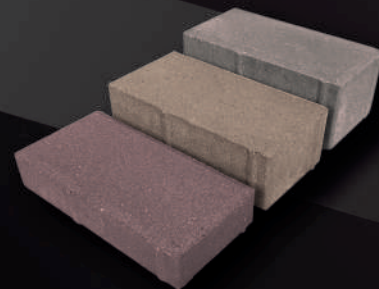
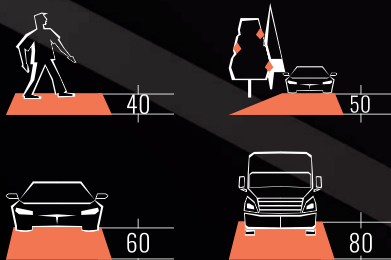
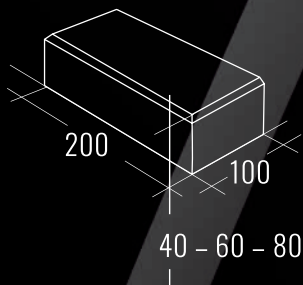

ПЛИТКА ШИРОКОФОРМАТНАЯ

Широкоформатная тротуарная плитка формы «Прямоугольник» отличается элегантным и современным дизайном, который позволяет быстро и эффективно покрывать большие поверхности. Плитка имеет прямые линии и четкие углы, что обеспечивает аккуратный внешний вид.

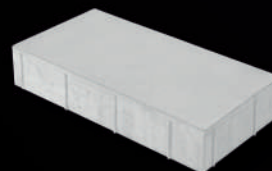
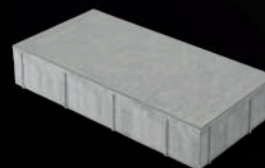
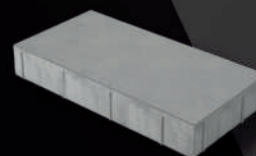
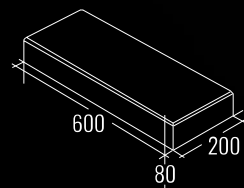
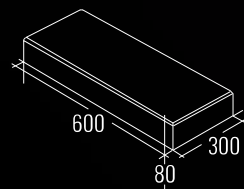
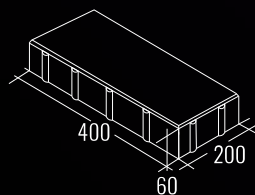
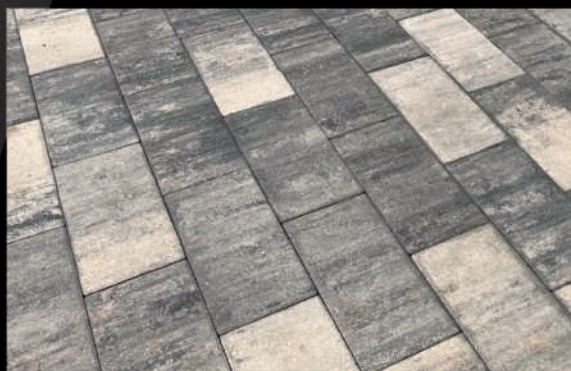

КЛАССИКА

Набор из пяти элементов создает впечатление легкости и ажурности. Он подходит для создания сложных рисунков, таких как круги, кольца и венеры. Плитка не требует особого ухода и легко очищается, что делает ее практичным и функциональным элементом благоустройства.

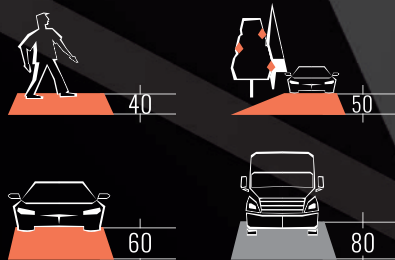
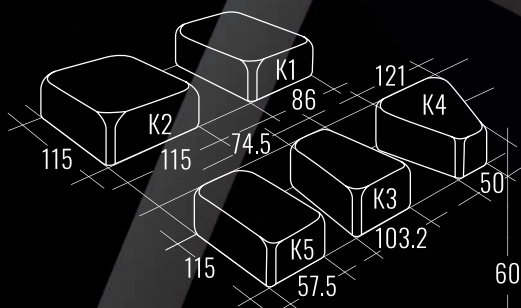

НОВАЯ КЛАССИКА

Это идеальное решение для тех, кто хочет придать своему участку уникальный и элегантный вид. Трехэлементная структура позволяет создавать гармоничные композиции как для игровых площадок, так и для пешеходных дорожек, а также зон отдыха.

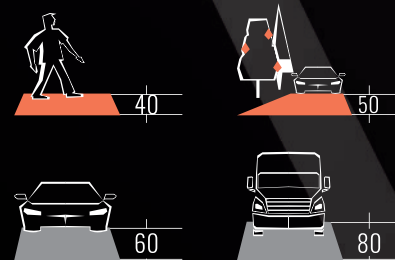
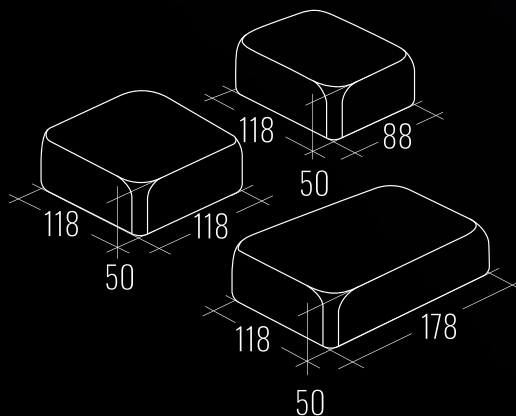

НОВЫЙ ГОРОД

Тротуарная плитка формы «Новый город» состоит из трех элементов, которые создают современный стильный дизайн. Каждый элемент различается по размеру и форме, что позволяет легко комбинировать их для создания уникальных и интересных узоров.

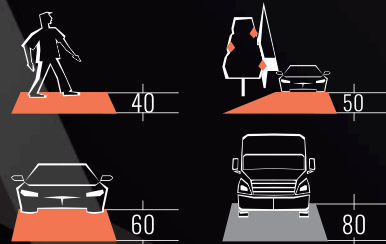
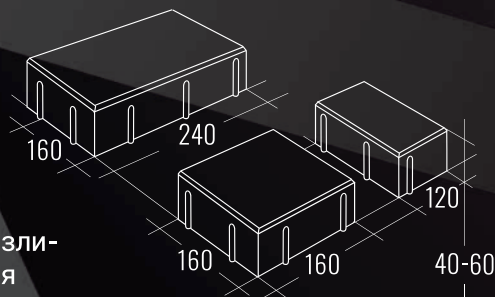

НОВЫЙ ГОРОД «КВАРТЕТ»

Тротуарная плитка «Новый город «Квартет»» — это современное решение для благоустройства городских и загородных территорий. Четырехэлементная тротуарная плитка позволяет создавать оригинальные и эстетически привлекательные композиции.

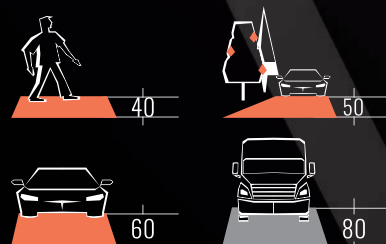
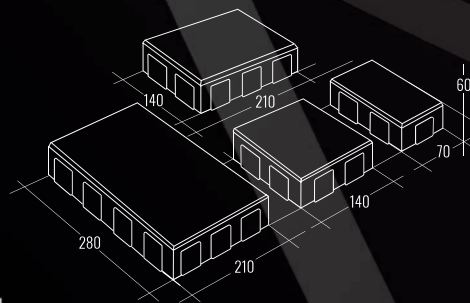
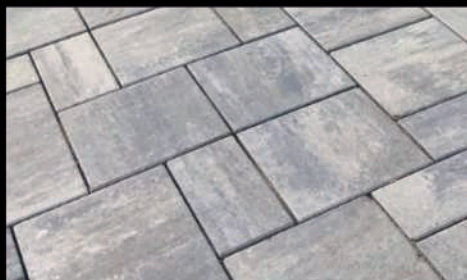
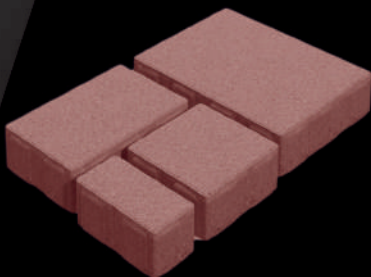

СТАРЫЙ ГОРОД

Набор из трех элементов с нелинейными, волнообразными краями создает максимальное сходство со средневековой булыжной мостовой.

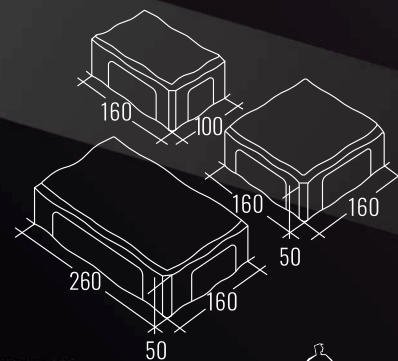

40



50



60



80

КВАДРАТ

Крупноформатные вариации данной плитки подойдут для широких пространств и площадей, быстрые в укладке. Квадраты малого размера могут быть уложены несколькими различными способами.

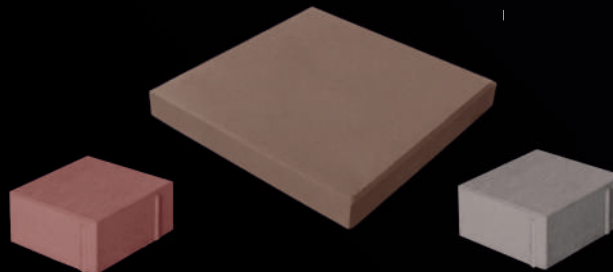
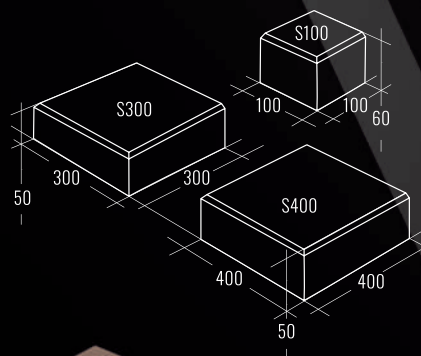
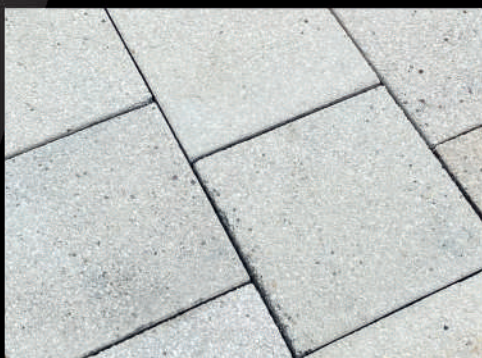

40



50



60



80

ГАЗОННЫЙ КАМЕНЬ

Экологичный материал мощения и эффектный элемент ландшафтного дизайна - избавит от следов автомобильных шин на газоне и защитит почву от эрозии. Состоит из двух элементов - продольного и поперечного.

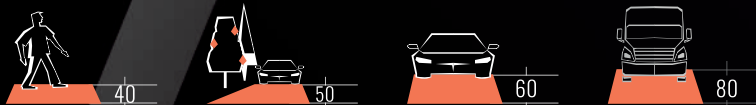
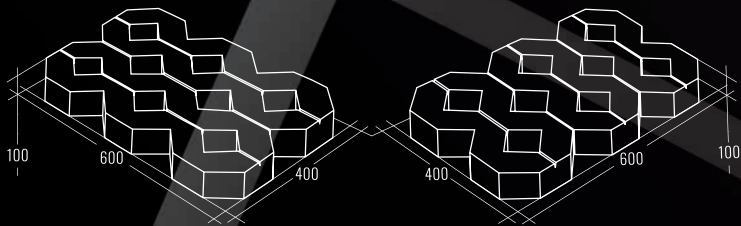
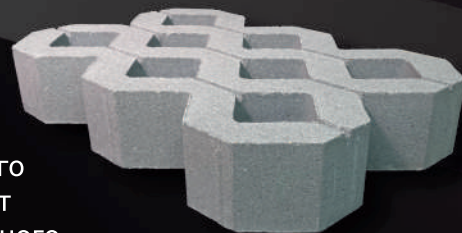

КАТУШКА

Тротуарная плитка формы «Катушка» создает уникальные и динамичные узоры при укладке. Она подходит для создания разнообразных декоративных решений на тротуарах, площадках и на садовых дорожках. Плитка обладает высокой прочностью и устойчивостью к износу, что делает ее идеальным выбором для общественных и частных пространств.

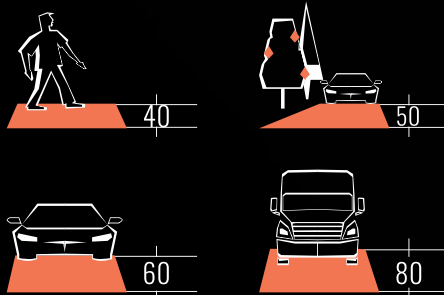
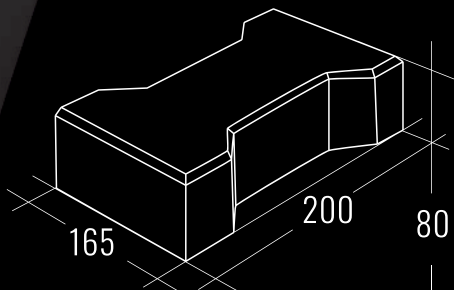
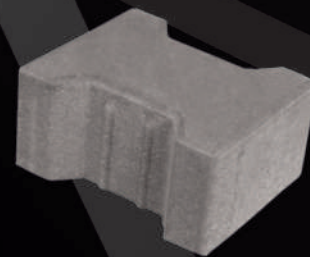

КВИНТА

Тротуарная плитка «Квинта» - один из самых необычных форматов плитки, напоминающий «правильный пятиугольник». Данный формат тротуарной плитки является собственной разработкой компании и производится из бетона марки М400.

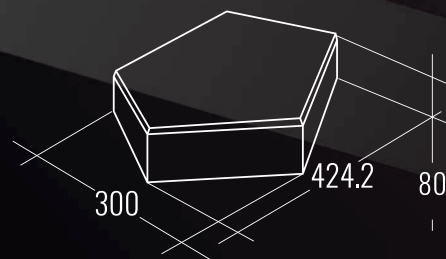

АНТИК

Тротуарная плитка «Антик» имитирует дикий камень, обладая натуральным и рельефным дизайном, который при укладке создает эффект естественного каменного покрытия. Отлично подходит для садов, общественных пространств и аллей, сочетая прочность и эстетическую привлекательность, что делает ее популярным выбором для оформления ландшафта.

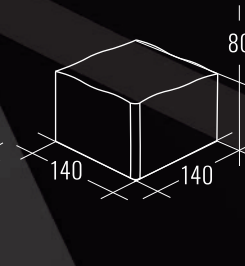
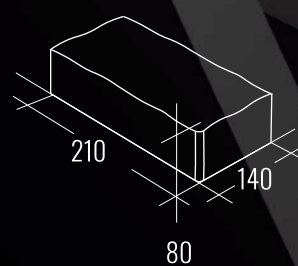

БОРДЮР ТРОТУАРНЫЙ

Необходим для обрамления зоны укладки. Принимает нагрузку у края покрытия, не допускает усадку, предотвращает поперечное смещение и размывание основания.

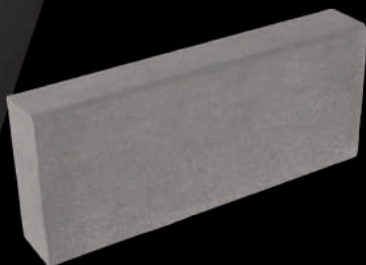
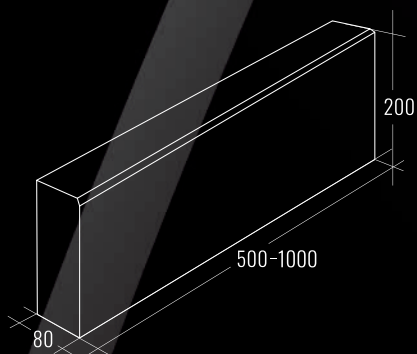

БОРДЮР ДОРОЖНЫЙ

Тротуарный бордюр предотвратит расползание тротуаров и дорожек вследствие естественных подвижек грунта и обеспечит долговечность вашему покрытию.

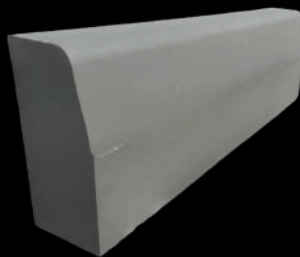
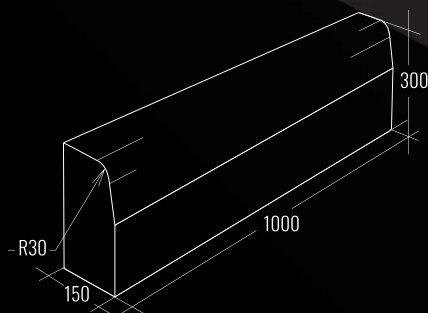

ЛОТОК ДОЖДЕВОЙ

Предназначен для сбора и отведения дождевых, талых и грунтовых вод, выдерживает механическую и химическую нагрузку.

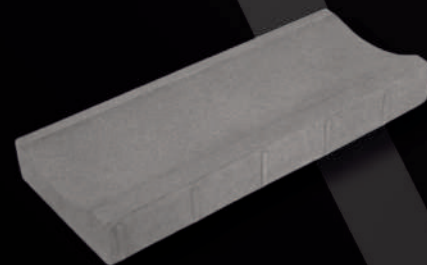
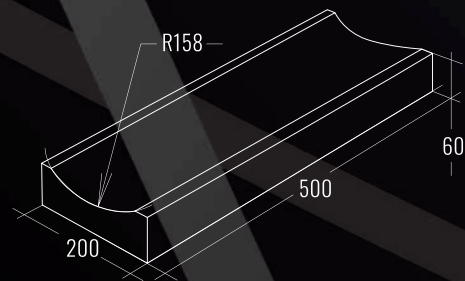

САМОВЫВОЗ

- Решили забрать продукцию в пункте самовывоза - мы предложим вам бесплатную погрузку и выбор удобного времени

ДОСТАВКА

- Предлагаем доставку у проверенных партнеров
- Менеджер рассчитает стоимость доставки и включит в счет



- Мы предлагаем доставку с использованием собственного автопарка. У нас имеется собственная база машин, что позволяет нам осуществлять не только доставку тротуарной плитки, но и предоставлять услуги по перевозке любых товаров.

**Характеристика первого манипулятора:**

манипулятор 10 тонн
общая длина 11,6 м
длина кузова 8 м
вылет стрелы 6 м - грузоподъемность 2 т
вылет стрелы 13 м - грузоподъемность до 300 кг

Характеристика второго манипулятора:

манипулятор 10 тонн
общая длина 10,4 м
длина кузова 6,5 м
вылет стрелы 5 м
грузоподъемность стрелы 2 т

Каталог призван лишь информировать и не является публичной офертой в соответствии со Статьей 437 Гражданского кодекса РФ. Точные характеристики изделий можно уточнить при оформлении заказа в отделе продаж завода «Нобетек».



НОВАТЕК

Фотографии и иллюстрации предоставлены заводом «Нобетек».
20 февраля 2025